

# AMBIENTE BUFFET

Le buffet pour vos événements en bonne ambiance

## Finition

- Finition selon votre désir
- Surface selon choix: en Inox / en bois massif / granit

## Fonctions

- **Buffets chauds en différentes grandeurs**
  - Bacs GN 1/1, 200 mm
  - Chauffage à sec sans condensation d'eau
- **Buffets froids en différentes grandeurs**
  - Cuve réfrigérée avec sol ajustable
  - Recouvrement en granit réfrigéré en variante
- **Buffets froids avec vitrines**
  - vitrines transparentes pour le bon choix

## Superstructure

- Forme selon votre choix
- Verre de sécurité 8 mm
- Châssis en inox
- chauffage illuminé, pour les aliments chauds
- Eclairage pour les aliments froids



## Buffet chaud avec chauffage à sec

4xGN 1/1, 200 mm

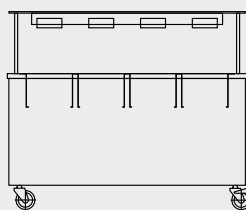

3xGN 1/1, 200 mm

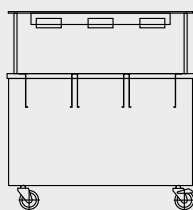

2xGN 1/1, 200 mm

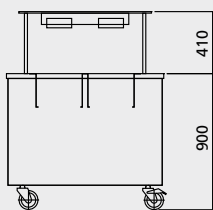

Superstructure avec spots chauffés

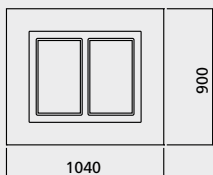
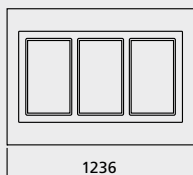
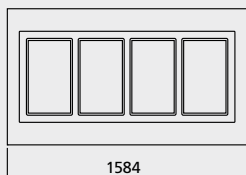
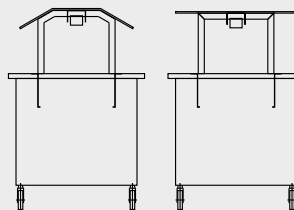

megaPlus ag · CH-9428 Walzenhausen · +41 71 886 48 88 · www.megaplus.ch

Agent pour la Romandie et le Tessin:

Phil Henry GmbH · +41 79 842 25 21 · romandie@megaplus.ch · ticino@megaplus.ch

**megaPlus**<sup>+</sup>

Ergonomische Gastronomie-Einrichtungen

# AMBIENTE BUFFET

Le buffet pour vos événement en bonne ambiance



**LOKAL**

PSG-Gastronomie, Lokremise Saint-Gall

## Buffet réfrigéré pour salades / desserts

Superstructure illuminée

4xGN 1/1, 200 mm

3xGN 1/1, 200 mm

2xGN 1/1, 200 mm

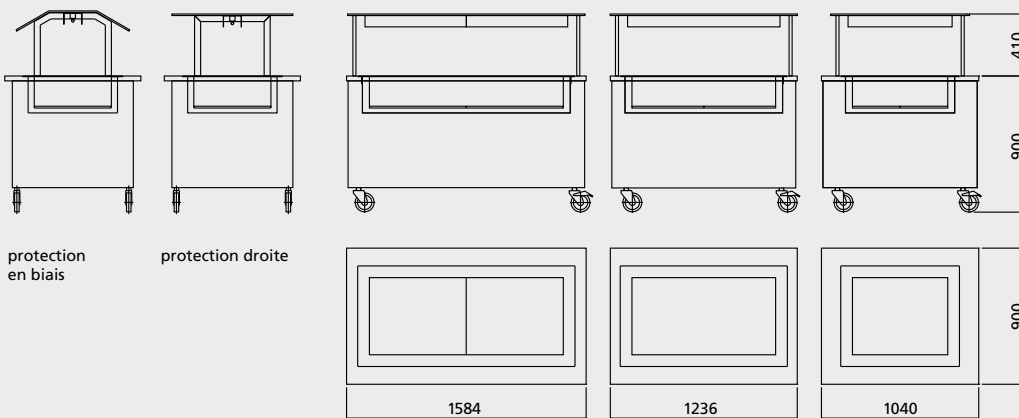

## Buffet réfrigéré avec vitrines

2xGN1/1, 3 ou 4 étages

2xGN1/1, 3 ou 4 étages

